

# バスケットボール

責任者 荒井 慎也 (旭中)

- 1 期 日 令和4年6月7(火)・8日(水)・9日(木)  
 2 会 場 7日 コミュニティセンター  
 北条スポーツセンター体育館  
 8日 コミュニティセンター  
 北条スポーツセンター体育館  
 9日 コミュニティセンター  
 3 試合開始時刻 7日 10:20、 8、9日 9:00

A・B・C(サブ)コート  
 D・Eコート

## 4 組み合わせ

### 男 子

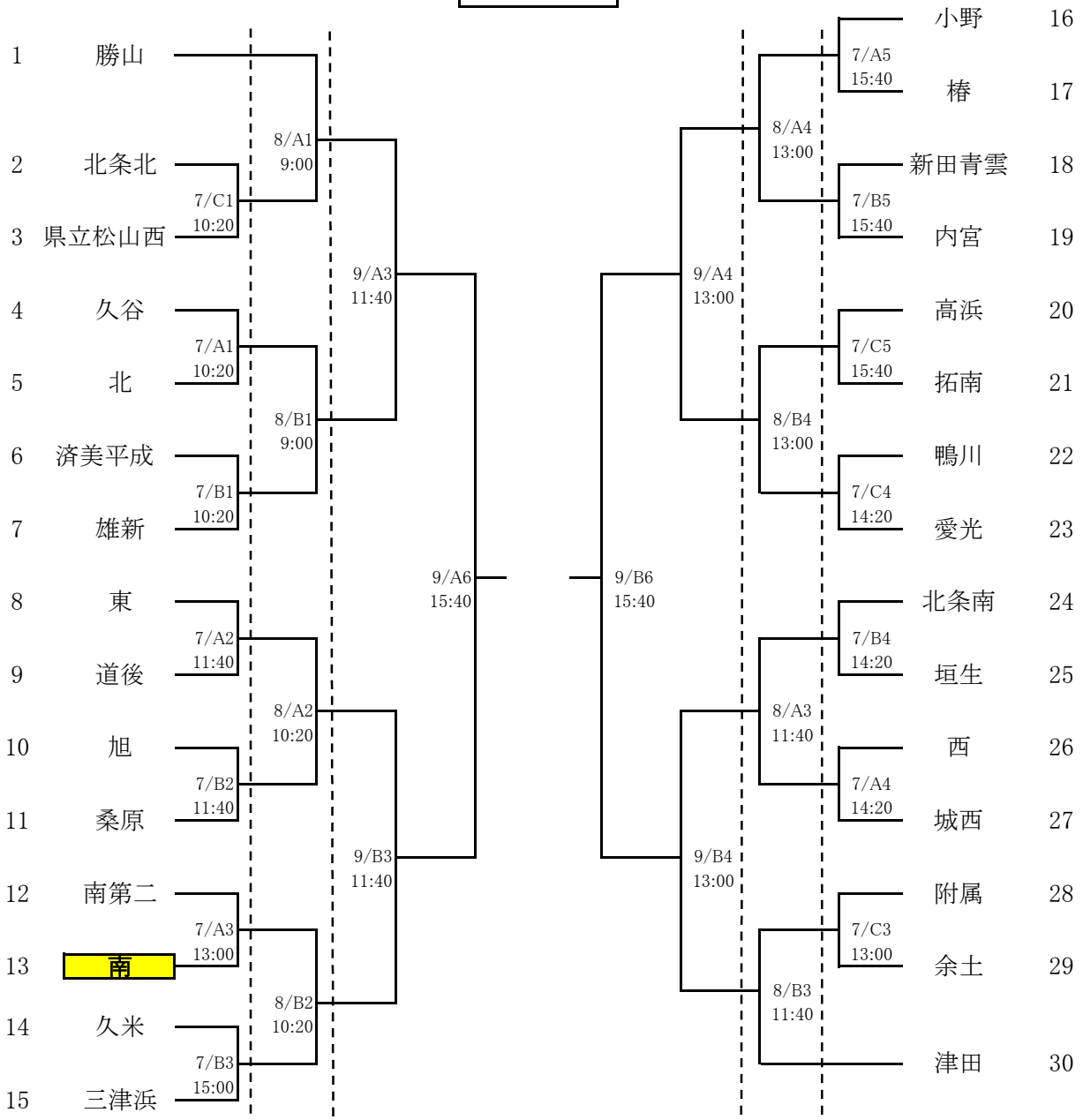

※ オフィシャルは、コロナ対策等で変則的になっておりますので別紙で連絡します。御確認下さい。

女 子

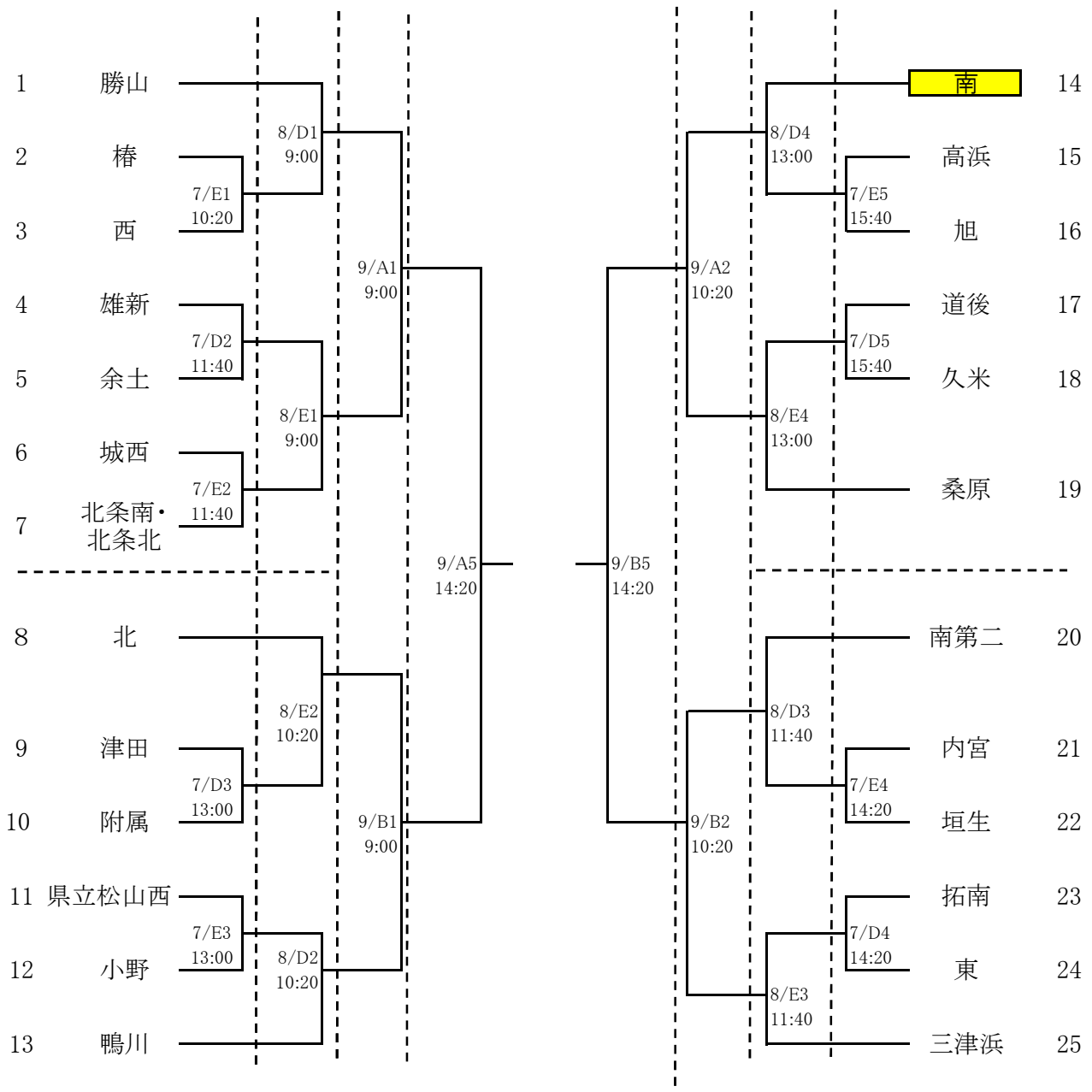

※ オフィシャルは、コロナ対策等で変則的になっておりますので別紙で連絡します。御確認下さい。

# サッカー

責任者 國和智彦 (雄新中)

- 1 期 日 令和4年6月7日(火)～10日(金)
- 2 会 場 北条スポーツセンター陸上競技場(陸)・北条スポーツセンター球技場(球)
- 3 開 会 式 新型コロナウイルス感染症防止のため実施しない  
※監督会議 7日8:30～全チーム監督参加
- 4 試合開始時刻 7・10日 10:00 8・9日 9:00  
※ベンチには引率者、監督、コーチ及び登録メンバーのみ(選手18名)  
番号の若い方が、グラウンドに向かって左
- 5 組み合わせ

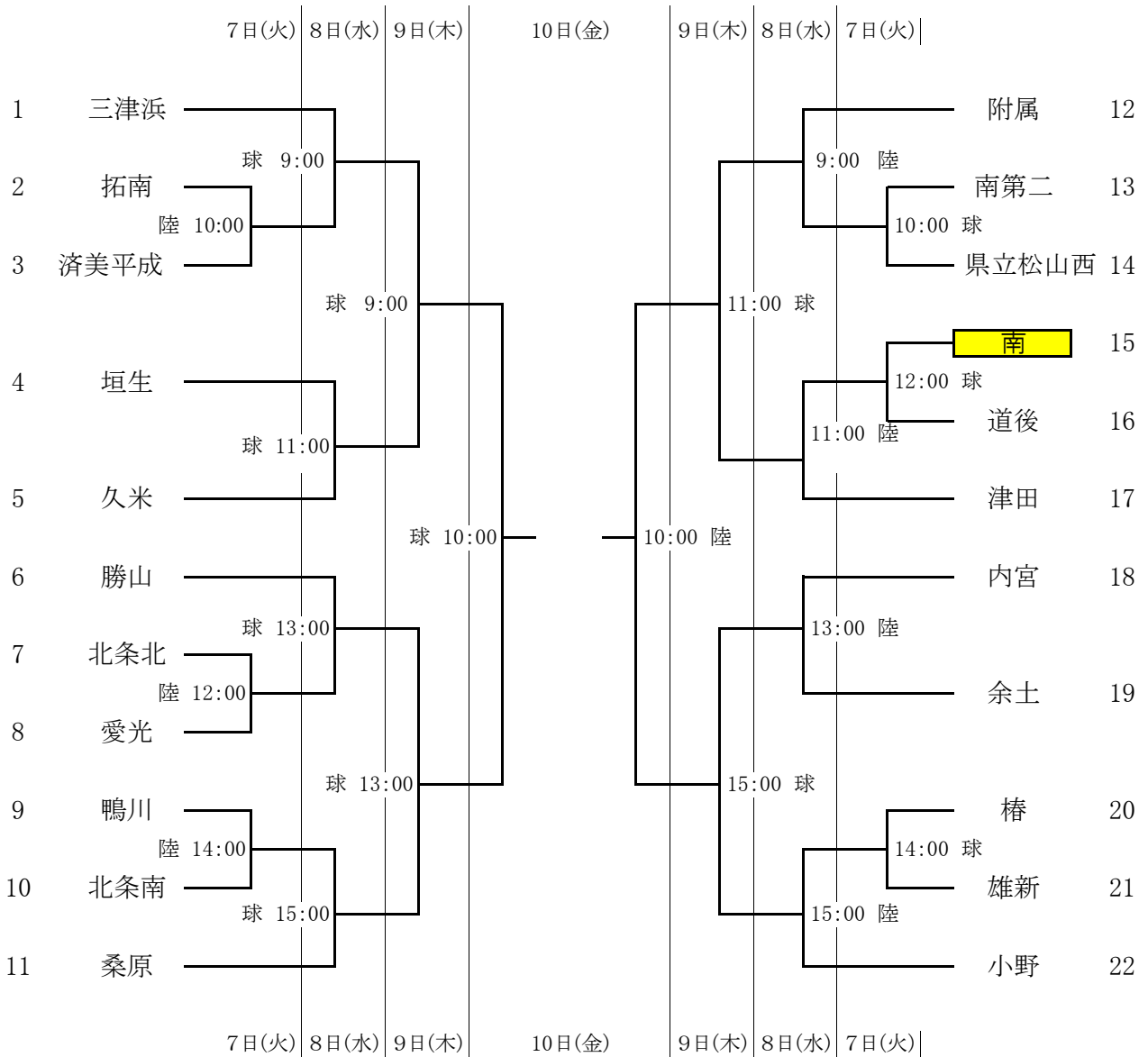

# 軟 式 野 球

責任者 富岡隼人(久米中)

- 1 期 日 令和4年6月7日(火)・8日(水)・9日(木)・13日(月)
- 2 会 場 A=マドンナスタジアム B=坊っちゃんスタジアム  
C=北条SC野球場B D=愛媛銀行総合グラウンド
- 3 開 会 式 なし
- 4 試合開始時刻 9:00

## 5 組 み 合 わ せ

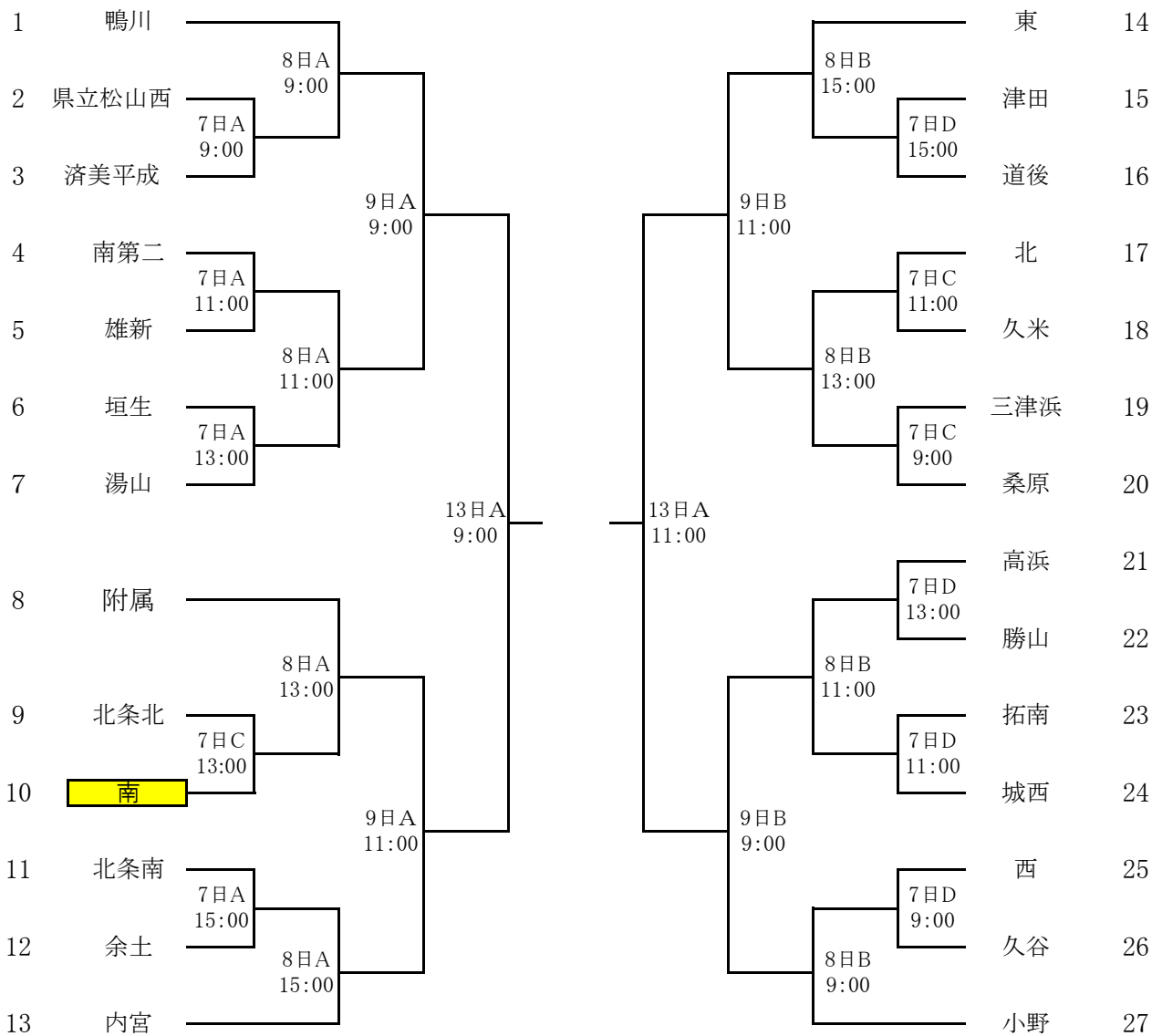

体 操 競 技

責任者 南 秀 治(余土中)

- 1 期 日 令和4年6月4日(土)
- 2 会 場 県総合運動公園 体育館
- 3 日 程 8:00 セッティング(選手・監督)
- 9:30 監督会議
- 10:00 審判会議
- 10:40 試合開始(男子・女子自由)
- 14:00 表彰伝達

4 試 技 順

○ 男子自由演技

班		学 校 名			
A	団	垣生			
B	団	拓南			
C	個	勝山	内宮	附属	城西
D	個	西	津田	南第二	雄新

種目 試技順	ゆか	あん馬	跳馬	鉄棒	時間
1	A	D	C	B	10:40 ~12:00
2	B	A	D	C	
3	C	B	A	D	
4	D	C	B	A	

4種目ローテ

○ 女子自由演技

班		学 校 名			
A	団	西			
B	個	南第二	道後	桑原	
C	個	桑原	南	久米	久米
D	個	県	西	雄新	

種目 試技順	跳馬	段平	平均台	ゆか	時間
1	A	C	A	C	10:40 ~12:40
2	B	D	B	D	
3	C	A	C	A	
4	D	B	D	B	

2種目ローテ

# バレーボール

責任者 宮本 大輔 (津田中)

- 1 期 日 令和4年6月7日(火)・8日(水)・9日(木)
- 2 会 場 愛媛県総合運動公園体育館・補助体育館 (男・女)
- 3 開 会 式 開催しない
- 4 試合開始時刻 7日 ( 9 : 50 )      8日・9日 ( 9 : 40 )
- 5 開 場 時 刻 7日 ( 9 : 40 )      8日・9日 ( 8 : 40 )
- 6 組み合わせ

## 女 子

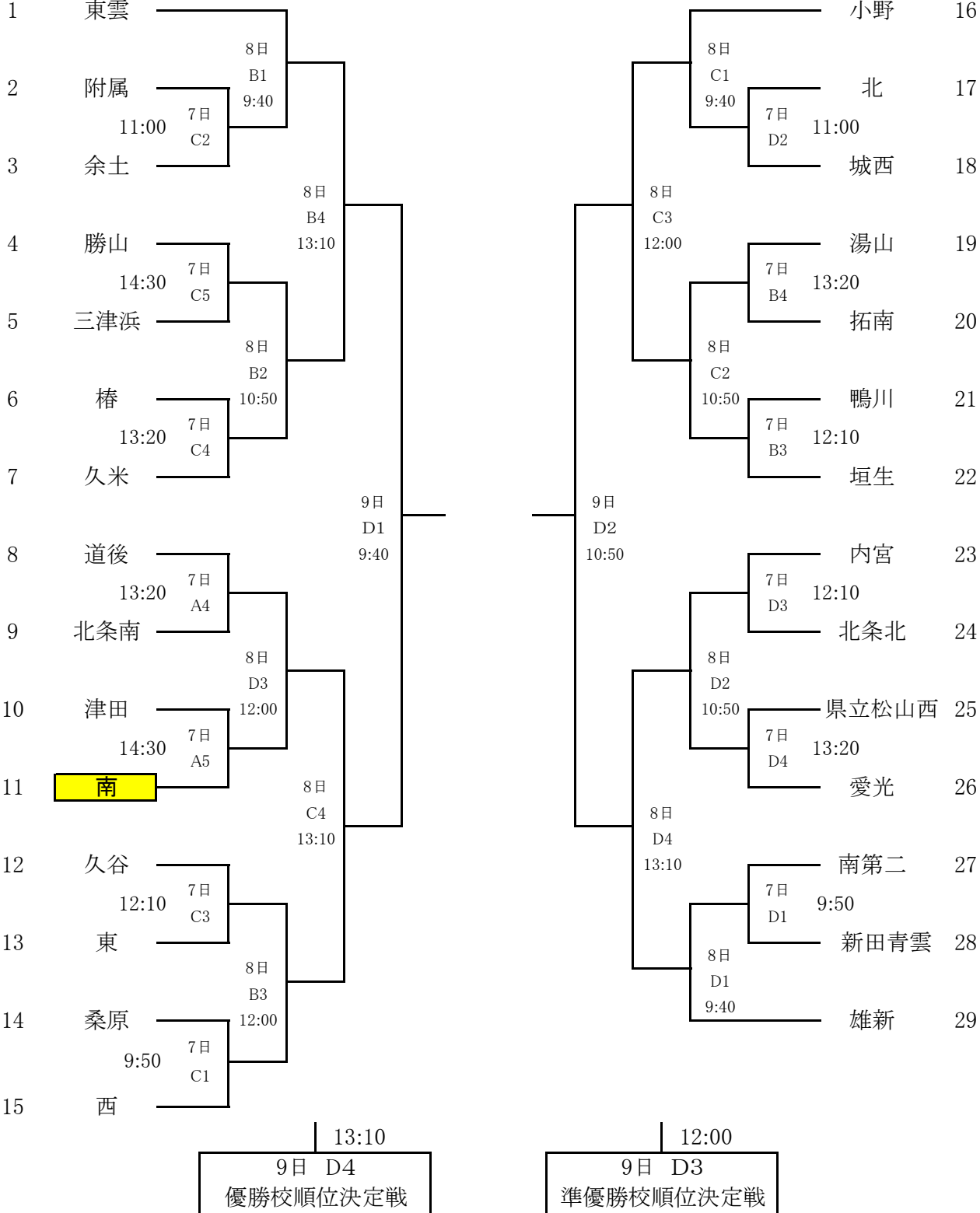

ソフトテニス

責任者 衛藤章央(雄新中)

- 1 期 日 令和4年6月8日(水)・9日(木)・10日(金)
- 2 会 場 松山中央公園テニスコート
- 3 試合開始時刻 8日(団体戦) 9:30~  
9日(個人戦) 9:30~ 10日(個人戦) 10:00~  
※ 受付 8:15~

4 組み合わせ

男子

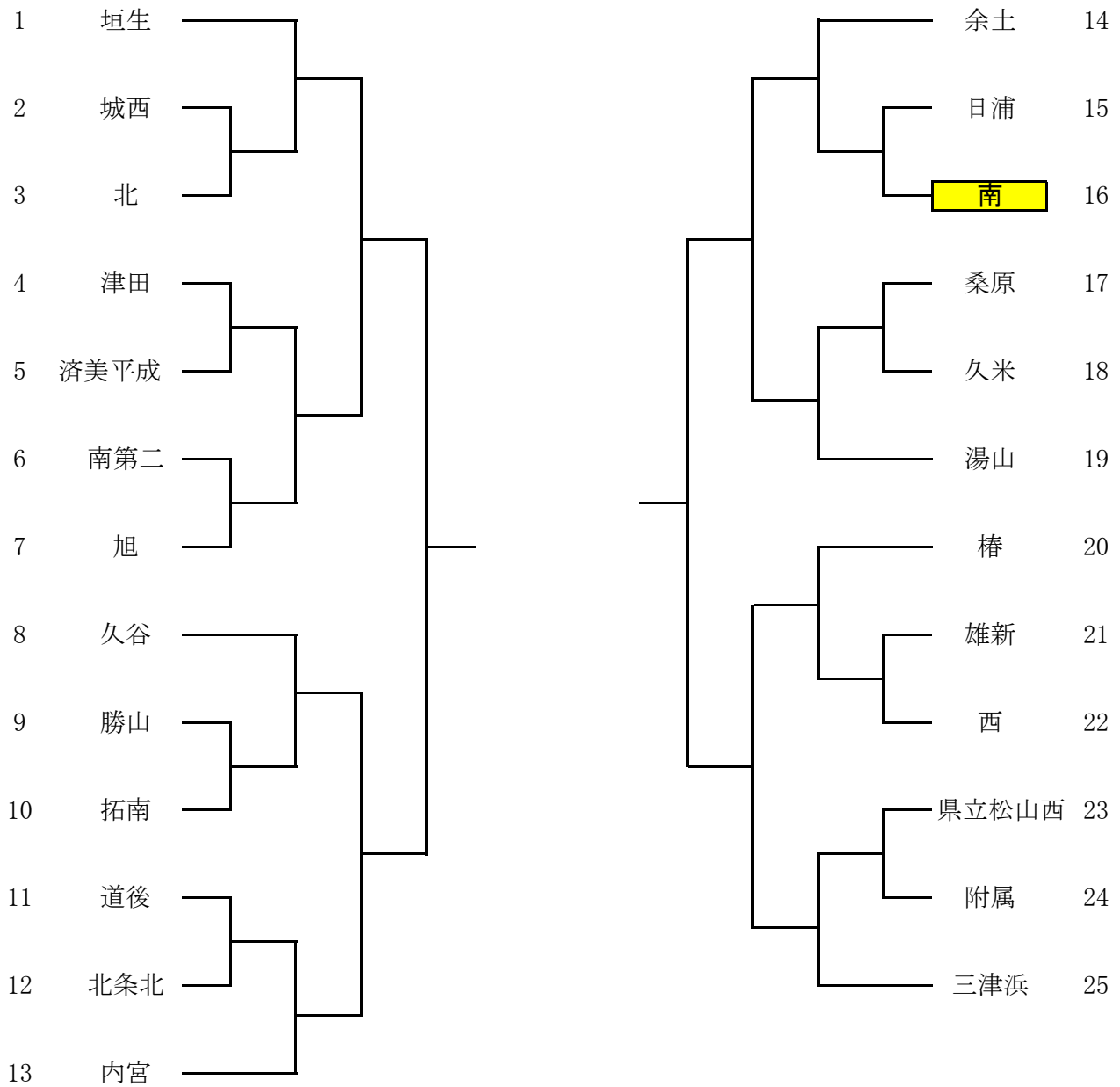

ソフトテニス

女子

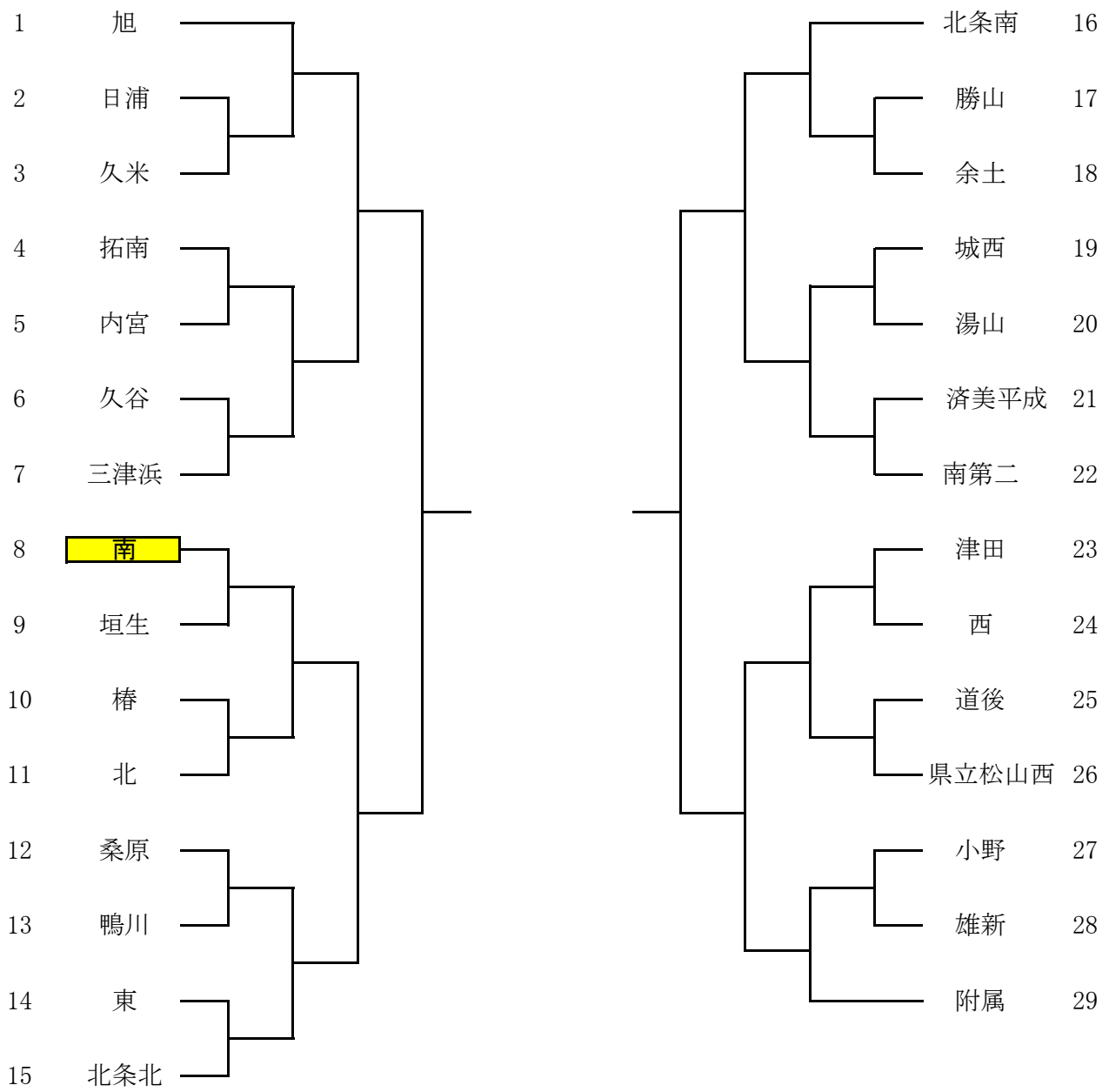



**卓 球**

責任者 井上 律 (三津浜中)

- 1 期 日 令和4年6月9日(木)・10日(金)
- 2 会 場 愛媛県総合運動公園体育館
- 3 開 会 式 開会式は実施しませんが、全体への諸連絡を9:40より行います。
- 4 試合開始時刻 9日 (団体戦) 10:00 (開場 8:30)  
10日 (個人戦) 10:00 (開場 8:30)  
※ 2日間とも 9:10 より監督者会議を行います。

5 組み合わせ

**男 子**

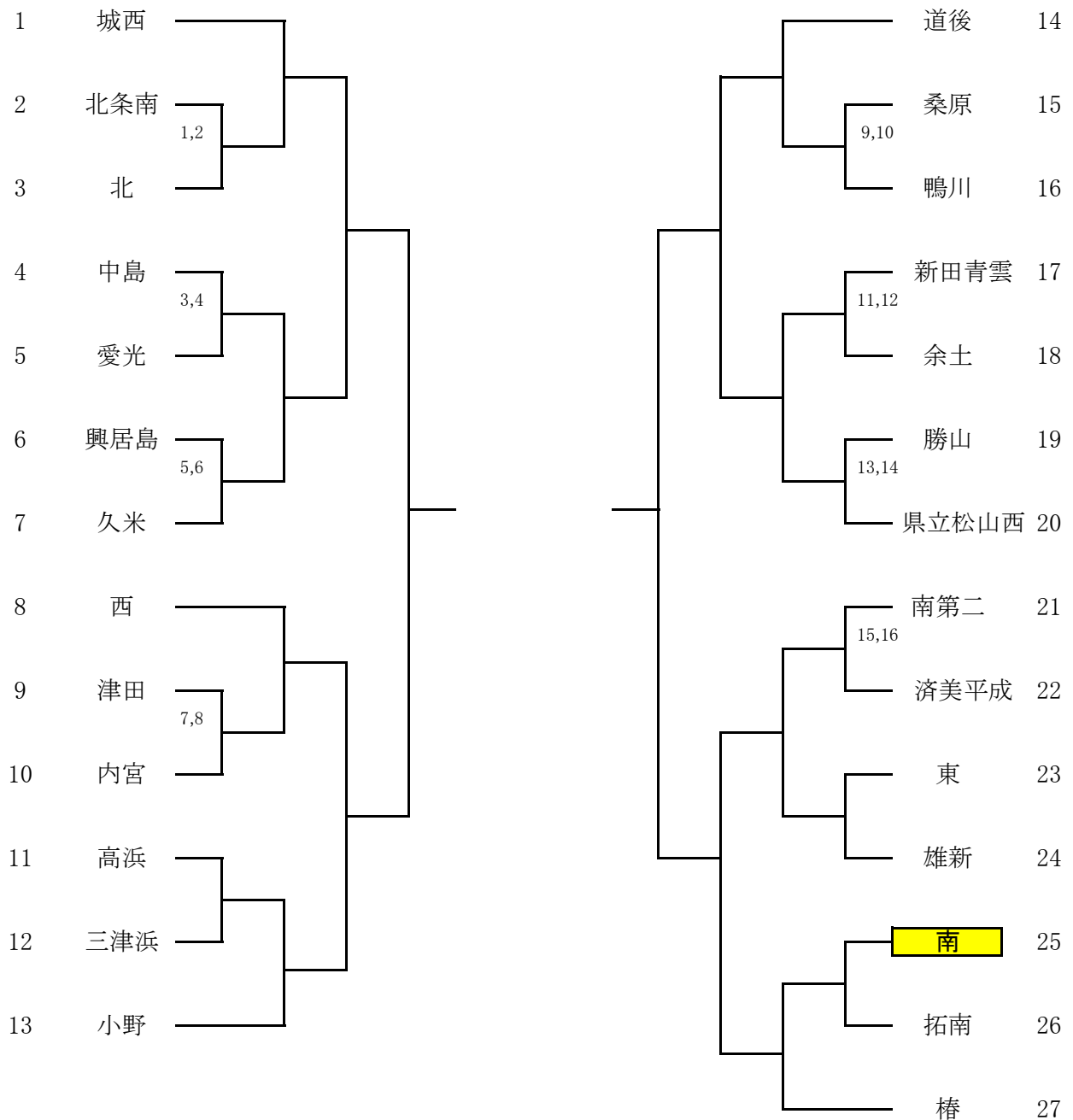

※ トーナメント左山は1～8コート、右山は9～16コートで試合を行います。  
 ※ 男子は決勝戦終了後、優勝校2校による、県総体のシード権をかけた試合を行います。

女 子

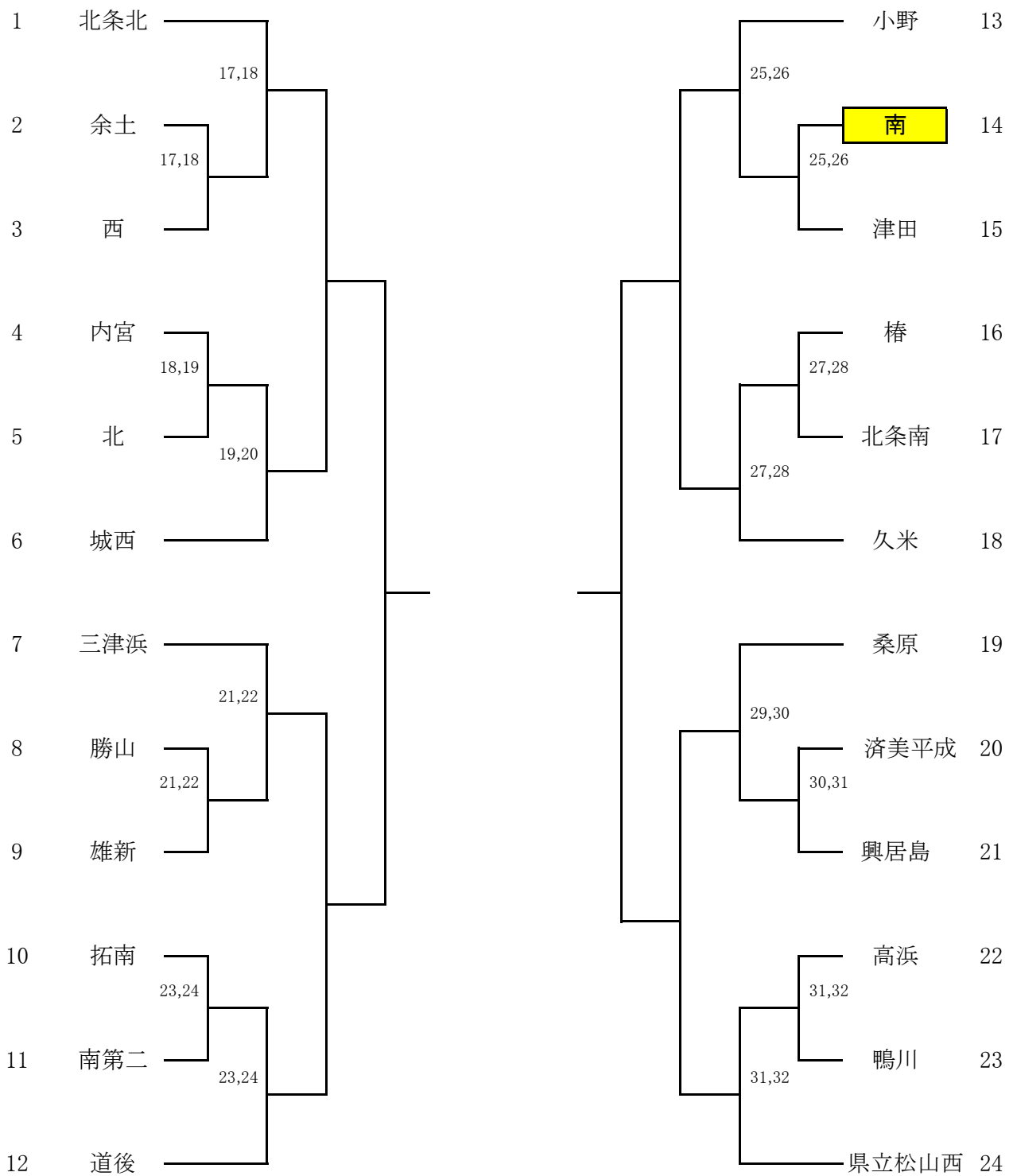

※ トーナメント左山は17～24コート、右山は25～32コートで試合を行います。

# バドミントン

責任者 菊池 蔵人（鴨川 中）

- 1 期 日 令和4年6月10日(金)
- 2 会 場 松山市総合コミュニティセンター体育館
- 3 監督会議 8:30～  
練習開始
- 4 注意説明 9:00～ ※ 今年度もフロアに参集しない。
- 5 試合開始 9:10～
- 6 組み合わせ

## 男子

(リーグ戦)

リーグ戦	東	久谷	津田	勝敗	順位
東		1	3		
久谷			2		
津田					

## 女子

(予選リーグ戦)

Aリーグ	久谷	鴨川	津田	勝敗	順位
久谷		1	5		
鴨川			3		
津田					

(決勝トーナメント)

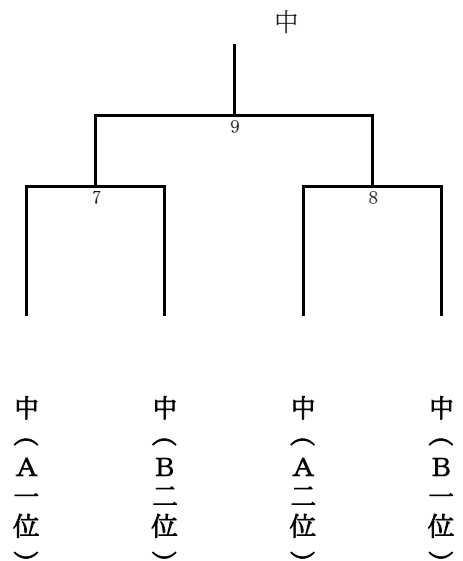

Bリーグ	南	東	道後	勝敗	順位
南		2	6		
東			4		
道後					



柔	道
---	---

責任者 田中貴志（久米中）

1 期 日 令和4年6月14日(火)……団体戦  
6月15日(水)……個人戦

2 会 場 県武道館(柔道場)

3 試合開始時刻 14日 団体戦計量 8 : 3 0 ~ 9 : 1 5

※団体戦計量終了後個人戦の計量も行います。

監督会議 9 : 1 5 ~

審判会議 9 : 3 0 ~

諸注意 9 : 4 5 ~

試合開始 1 0 : 0 0 ~ (試合終了予定 1 5 : 3 0)

15日 個人戦計量 8 : 3 0 ~ 9 : 1 5

監督会議 9 : 1 5 ~

審判会議 9 : 3 0 ~

諸注意 9 : 4 5 ~

試合開始 1 0 : 0 0 ~ (試合終了予定 1 5 : 0 0)

閉会式予定 1 5 : 0 0

4 組み合わせ

男子団体 \*各ゾーンごとに優勝、準優勝を表彰する。

Aゾーン		久米	南	勝山	東	拓南	南第二	勝	負	分	順位
1	久米										
2	南										
3	勝山										
4	東										
5	拓南										
6	南第二										

Bゾーン		西	県立松山西	雄新	桑原	北	余土	三津浜	勝	負	分	順位
7	西											
8	県立松山西											
9	雄新											
10	桑原											
11	北											
12	余土											
13	三津浜											

県総体申込順位決定

A1位 ( ) -----|----- ( ) B1位

A2位 ( ) -----|----- ( ) B2位

女子団体 \*各ゾーンごとに優勝、準優勝を表彰する。

Aゾーン		西	桑原	県立松山西	余土	勝	負	分	順位
1	西								
2	桑原								
3	県立松山西								
4	余土								

Bゾーン		久米	東	雄新	北	勝	負	分	順位
5	久米								
6	東								
7	雄新								
8	北								

県総体申込順位決定

A1位 ( ) -----|----- ( ) B1位

A2位 ( ) -----|----- ( ) B2位

A3位 ( ) -----|----- ( ) B3位

A4位 ( ) -----|----- ( ) B4位

剣 道

責任者 岡田 健吾 (中島中)

- 1 期 日 令和4年6月14日(火)
- 2 会 場 愛媛県武道館剣道場
- 3 開 会 式 実施しない
- 4 試合開始時刻 (男子の部) 9:30～ (女子の部) 14:30～
- 5 組み合わせ

男 子

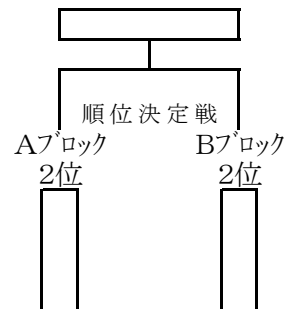
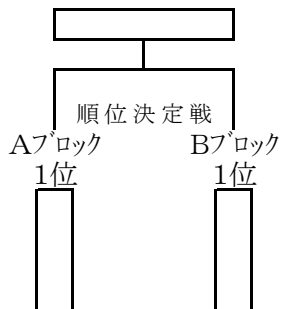
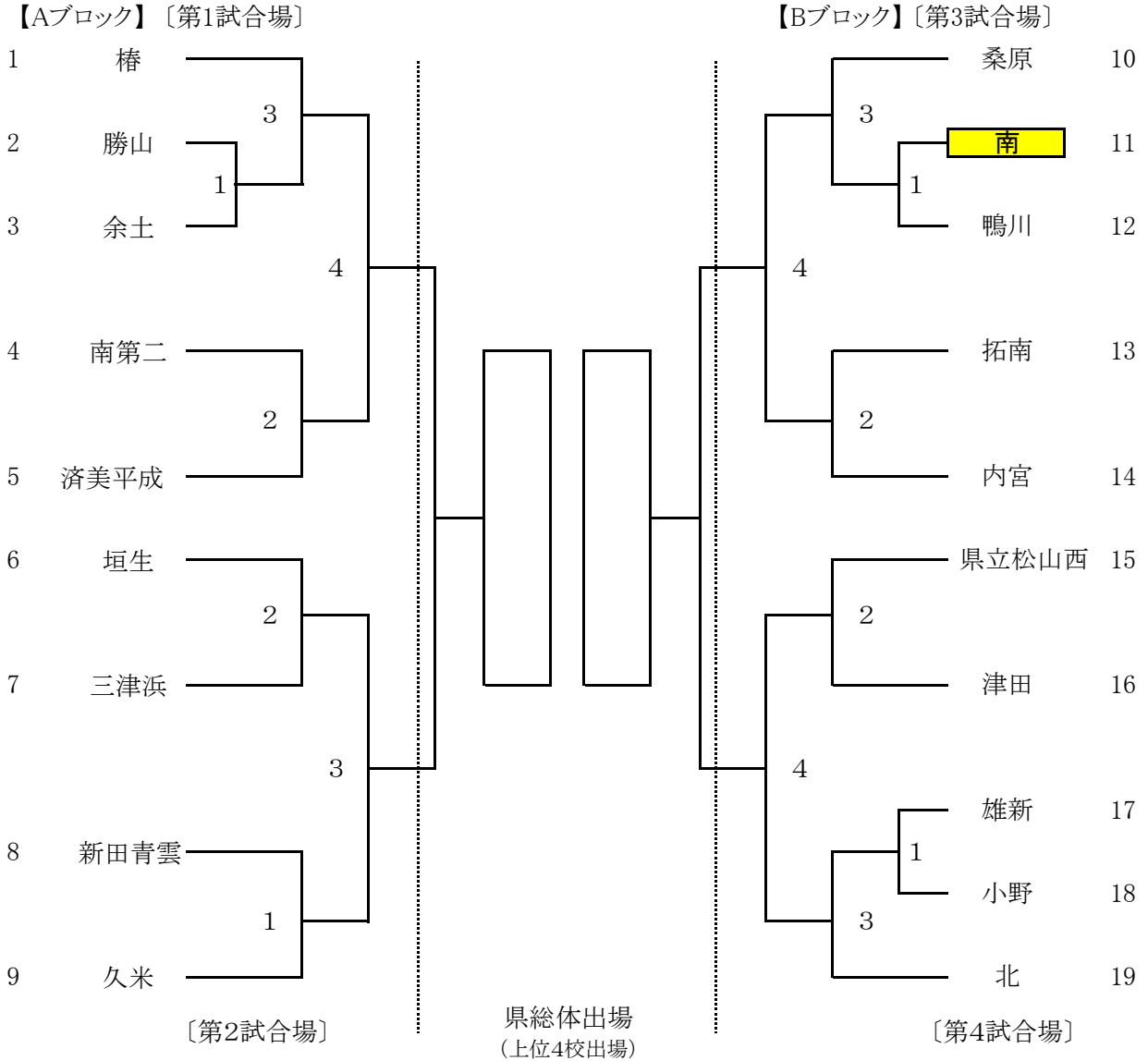

女 子

【Aブロック】〔第1試合場〕

【Bブロック】〔3試合場〕

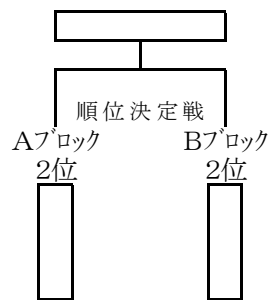
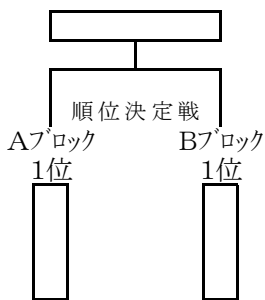
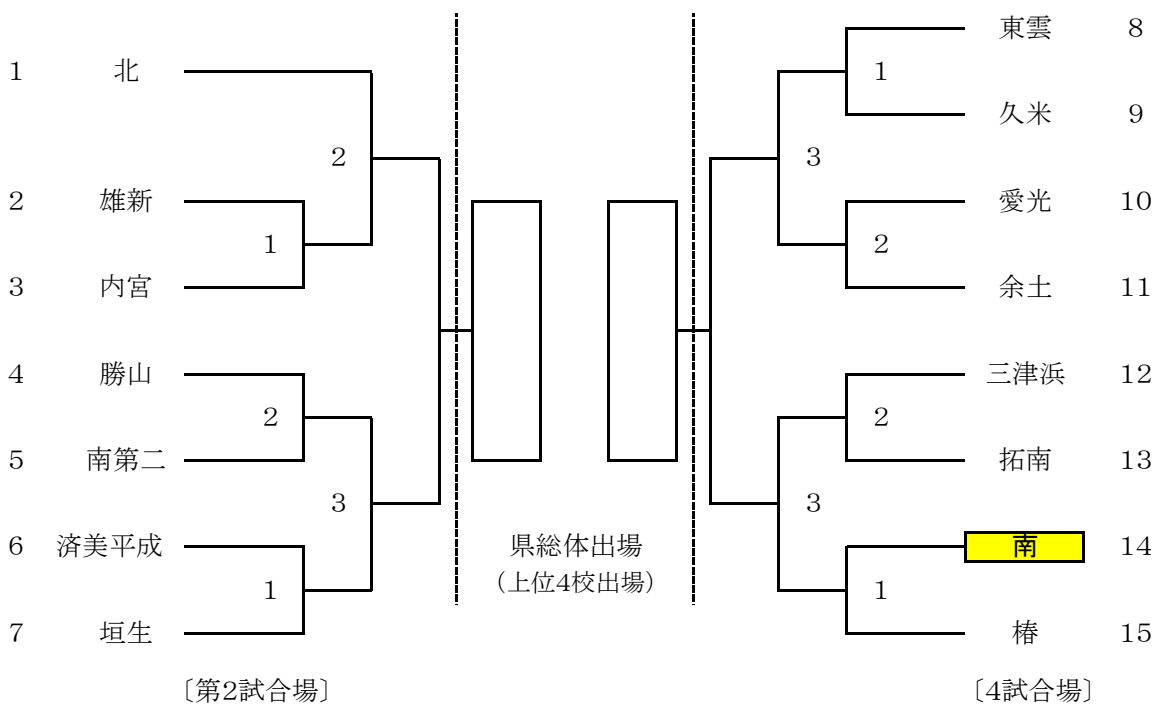

- ※ 試合は団体、個人の順で行う。
- ※ 垂れに学校名『～中』(横)、姓(縦)が記入してある黒または紺色の布地の名札を着用する。
- ※ 学校名以外の名称が着いている剣道着や袴の着用は禁止する。
- ※ サポーター、テーピング、足袋等使用する場合は、自分の試合が始まるまでに、各試合場の審判主任に各自口頭で申し出ること。(サポーターは他競技の物、皮やゴム及び滑り止めを底に張ったもの等の使用は禁止)
- ※ 竹刀の弦の色は白、黄、紫のいずれかとする。
- ※ 柄革は滑り止めや模様等のない無地のもので、白色とする。
- ※ 鏝は直径9cm以内、色は皮色(白色可)のものとする。
- ※ 面乳皮は大きさ、色、模様も含めて華美にならないように配慮し、色は黒色または紺色とする。
- ※ 面紐の長さは結び目より40cm程度とする。長いものは必ず切り揃えておくこと。
- ※ 各校紅白の目印を持参する。
- ※ 試合及び練習において、顔に直接着ける「マスク」、面金内側に装着する「シールド」着用を必須とす
- ※ オーダー表を持参する。(4人の場合は次鋒抜き、3人の場合は次鋒・副将抜き)

【オーダー表】

	学 校 名	先 鋒	次 鋒	中 堅	副 将	大 将
21cm	13cm	13cm	13cm	13cm	13cm	13cm