

# バスケットボール

責任者 吉田知之(城西中)

- 1 期 日 令和5年6月13日(火)・14日(水)・15日(木)
- 2 会 場 13日 コミュニティセンター A・B・C(サブ)コート  
北条スポーツセンター体育館 D・Eコート
- 14日 コミュニティセンター  
北条スポーツセンター体育館
- 15日 コミュニティセンター
- 3 試合開始時刻 13日 10:20、 14, 15日 9:00

## 4 組み合わせ

### 男子

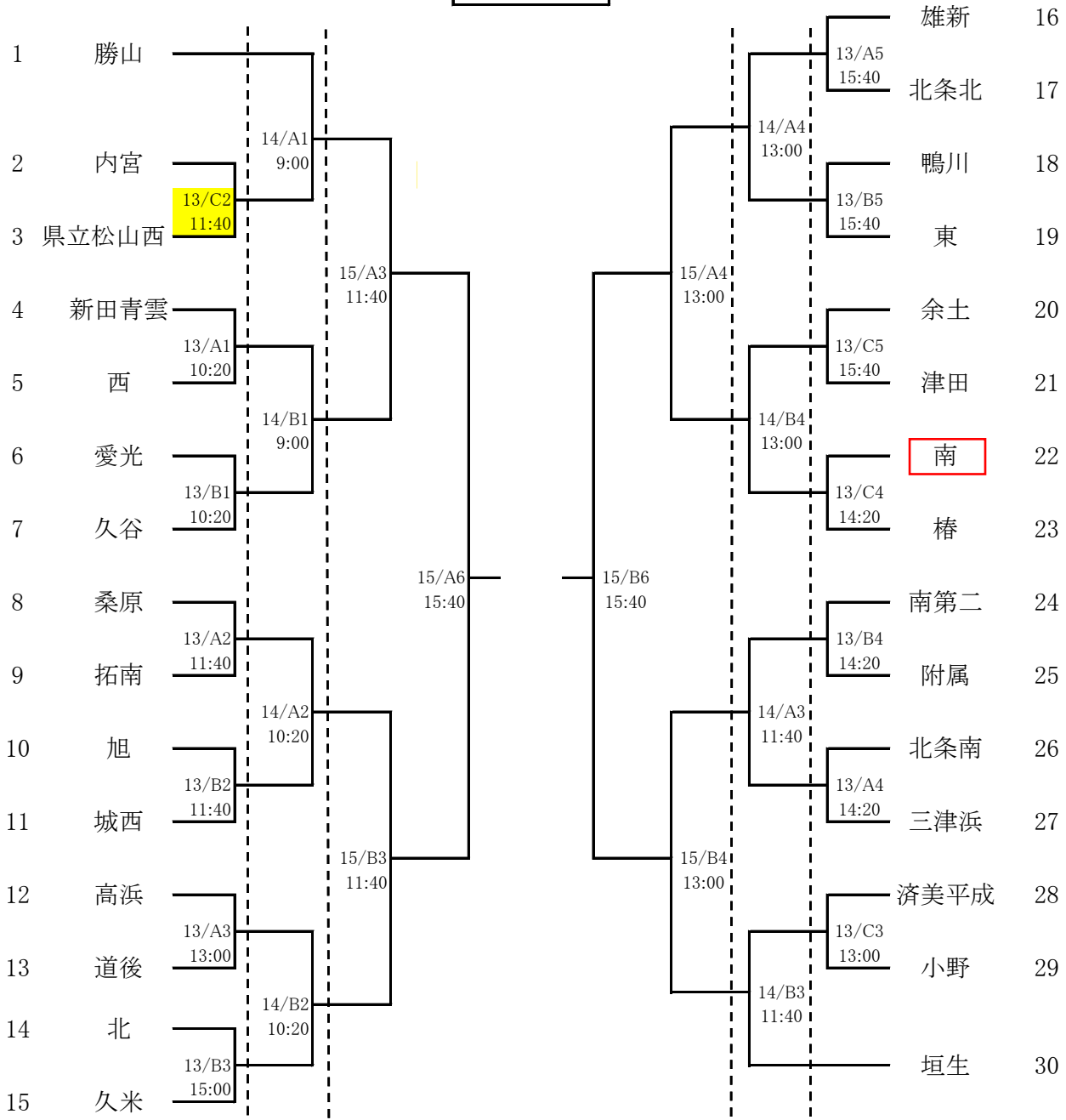

※ オフィシャルは、コロナ対策等で変則的になっておりますので別紙で連絡します。御確認下さい。

バスケットボール

女子

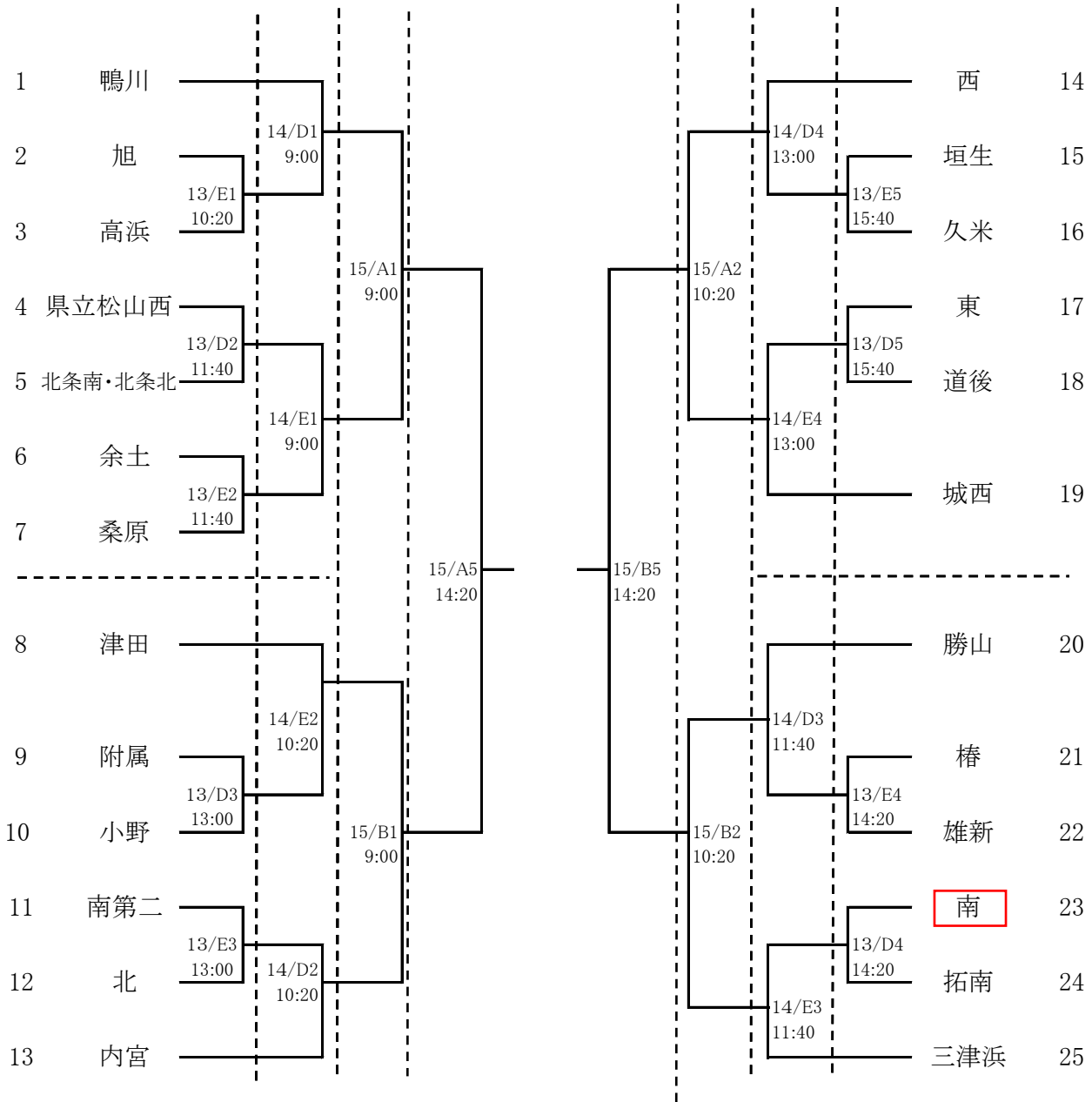

※ オフィシャルは、コロナ対策等で変則的になっておりますので別紙で連絡します。御確認下さい。

サッカー

責任者 國和智彦 (小野中)

- 1 期 日 令和5年6月13日(火)~16日(金)
- 2 会 場 北条スポーツセンター陸上競技場(陸)・北条スポーツセンター球技場(球)
- 3 開 会 式 実施しない  
※監督会議 13日8:30~全チーム監督参加
- 4 試合開始時刻 13・16日 10:00 14・15日 9:00  
※ベンチには引率者、監督、コーチ及び登録メンバーのみ(選手18名)  
番号の若い方が、グラウンドに向かって左
- 5 組み合わせ

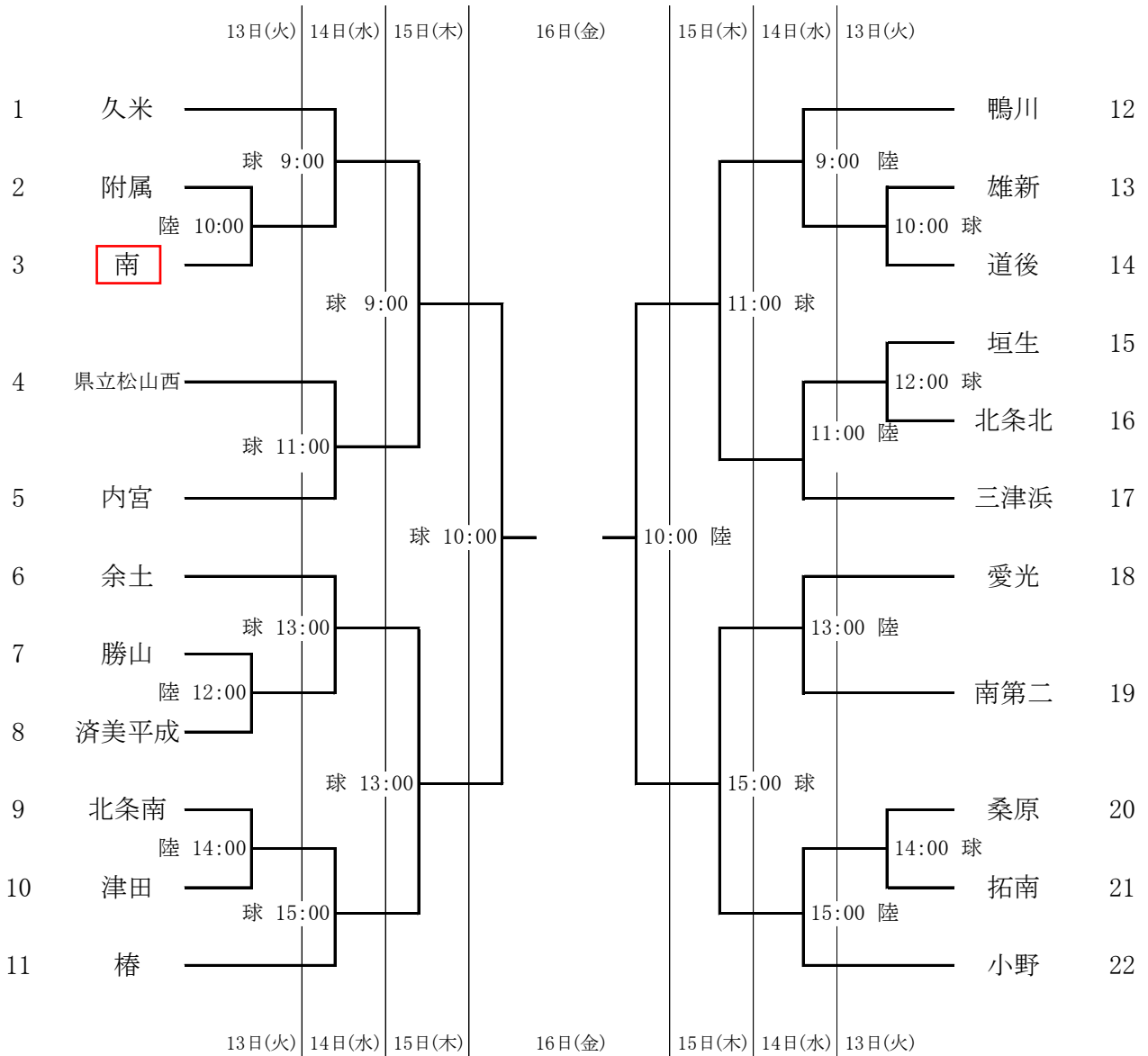

# 軟 式 野 球

責任者 富岡隼人(拓南中)

- 1 期 日 令和5年6月13日(火)・14日(水)・15日(木)・19日(月)
- 2 会 場 A=坊っちゃんスタジアム B=マドンナスタジアム
- 3 開 会 式 なし
- 4 試合開始時刻 9:00

## 5 組 み 合 わ せ

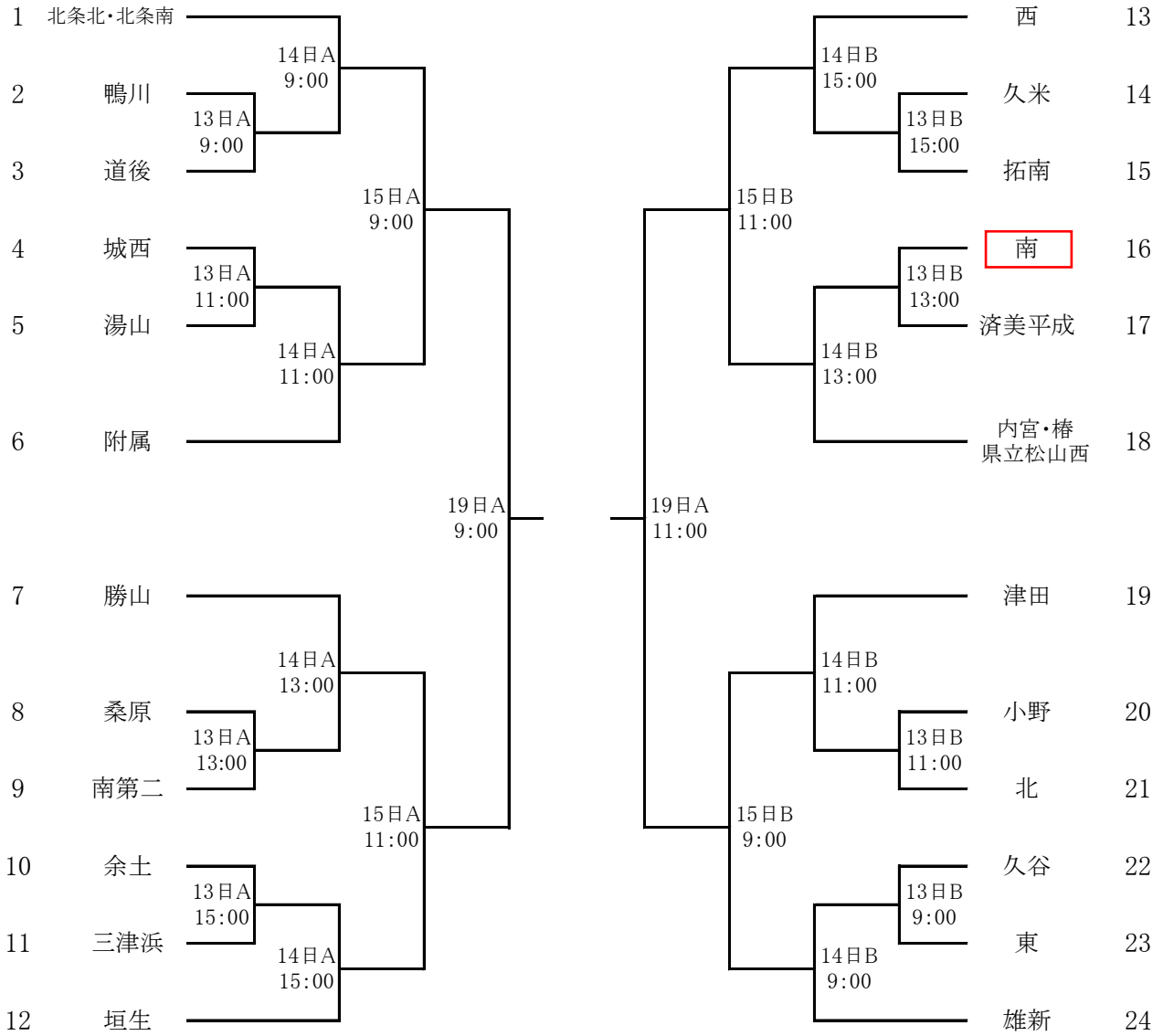

バレーボール

責任者 宮本 大輔 (津田中)

- 1 期 日 令和5年6月13日(火)・14日(水)・15日(木)
- 2 会 場 愛媛県武道館 (男・女)
- 3 開 始 式 9:45
- 4 試合開始時刻 13日 (9:50) 14日・15日 (9:30)
- 5 開 場 時 刻 13日 (9:30)開館 9:10 14日・15日 (8:30)開館 8:15
- 6 組み合わせ

バレーボール

女 子

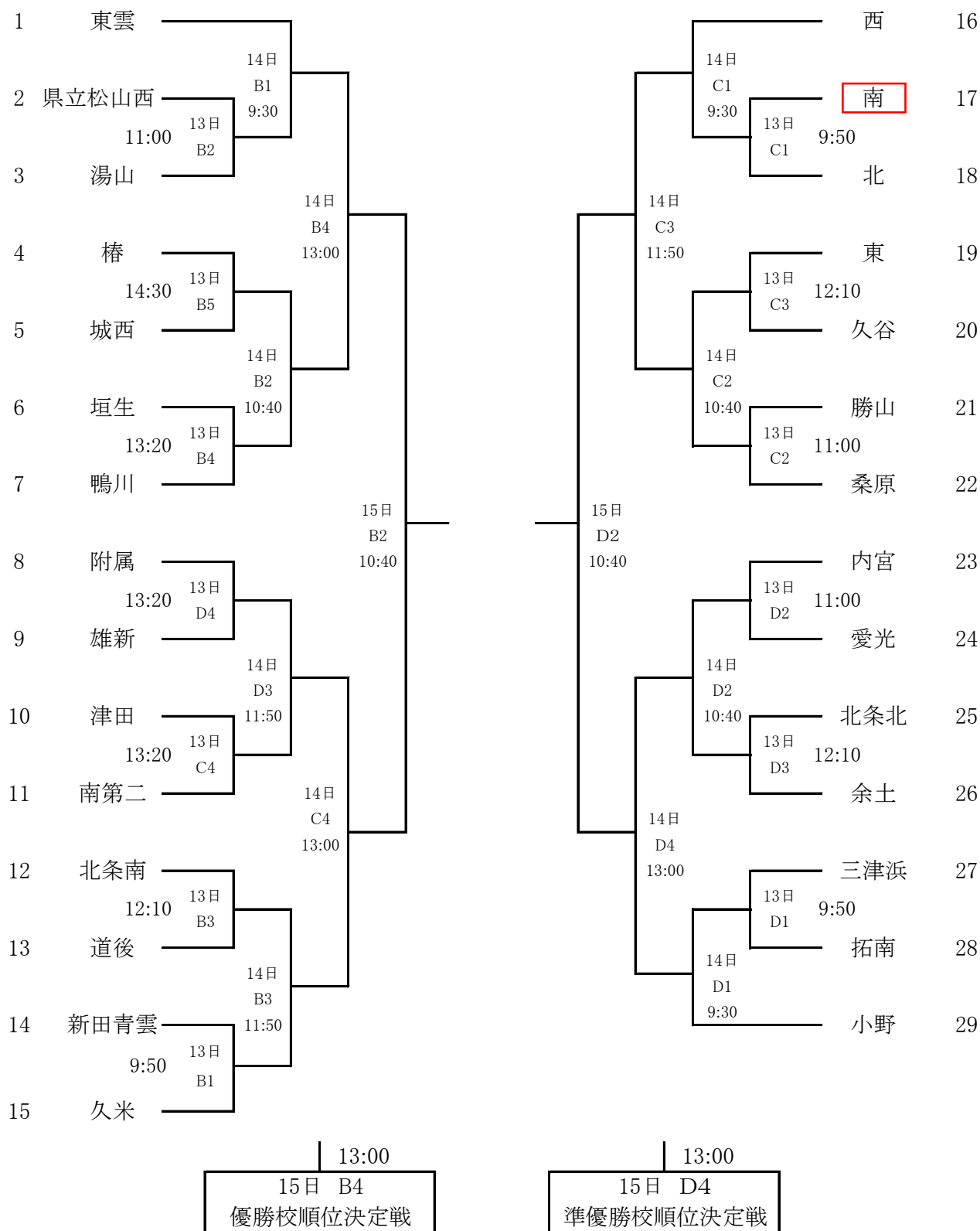

ソフトテニス

責任者 衛藤章央(雄新中)

- 1 期 日 令和5年6月13日(火)・14日(水)・15日(木)
- 2 会 場 松山中央公園テニスコート
- 3 試合開始時刻 13日 (団体戦) 9:30 ~  
14日 (個人戦) 9:30 ~ 15日 (個人戦) 10:30 ~  
※ 受付 8:15 ~

4 組み合わせ

男子

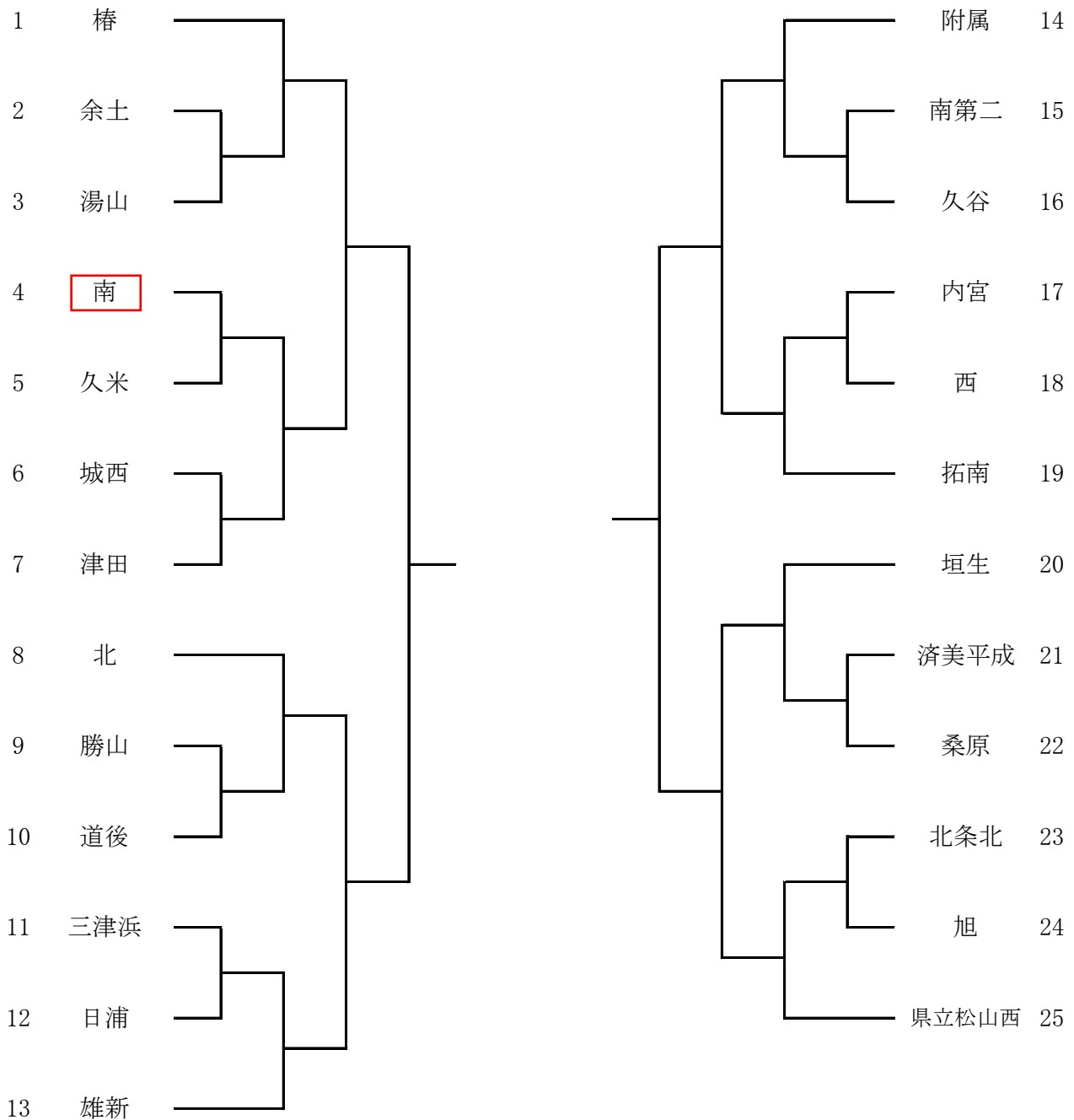

ソフトテニス

女子

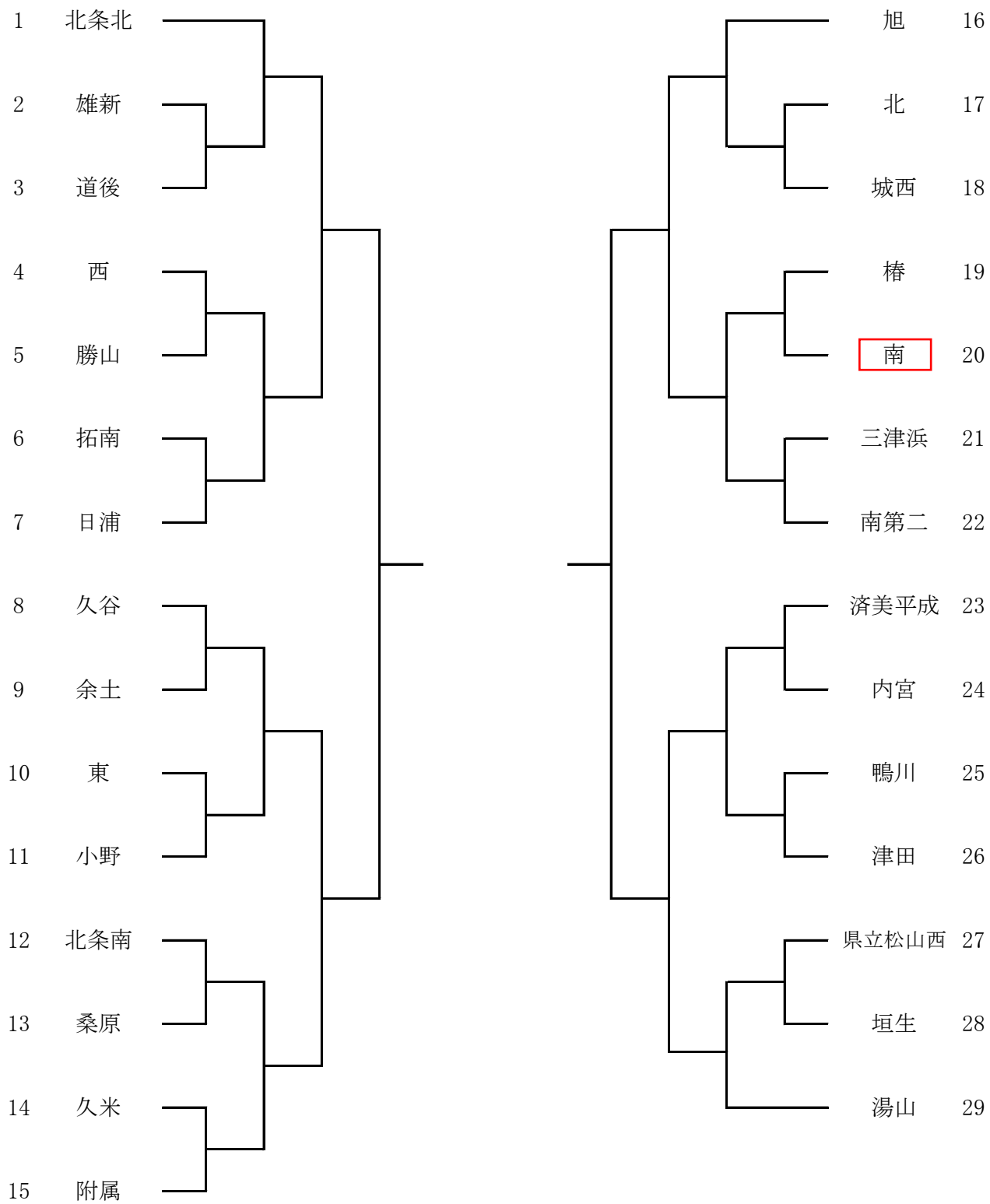

卓 球

責任者 井上 律 (三津浜中)

- 1 期 日 令和5年6月13日(火)・14日(水)
- 2 会 場 愛媛県総合運動公園体育館
- 3 開 会 式 両日ともに9:40から
- 4 試合開始時刻 13日(団体戦) 10:00(開場 8:30)  
14日(個人戦) 10:00(開場 8:30)  
※ 2日間とも 9:10 より監督者会議を行います。

5 組み合わせ

男 子

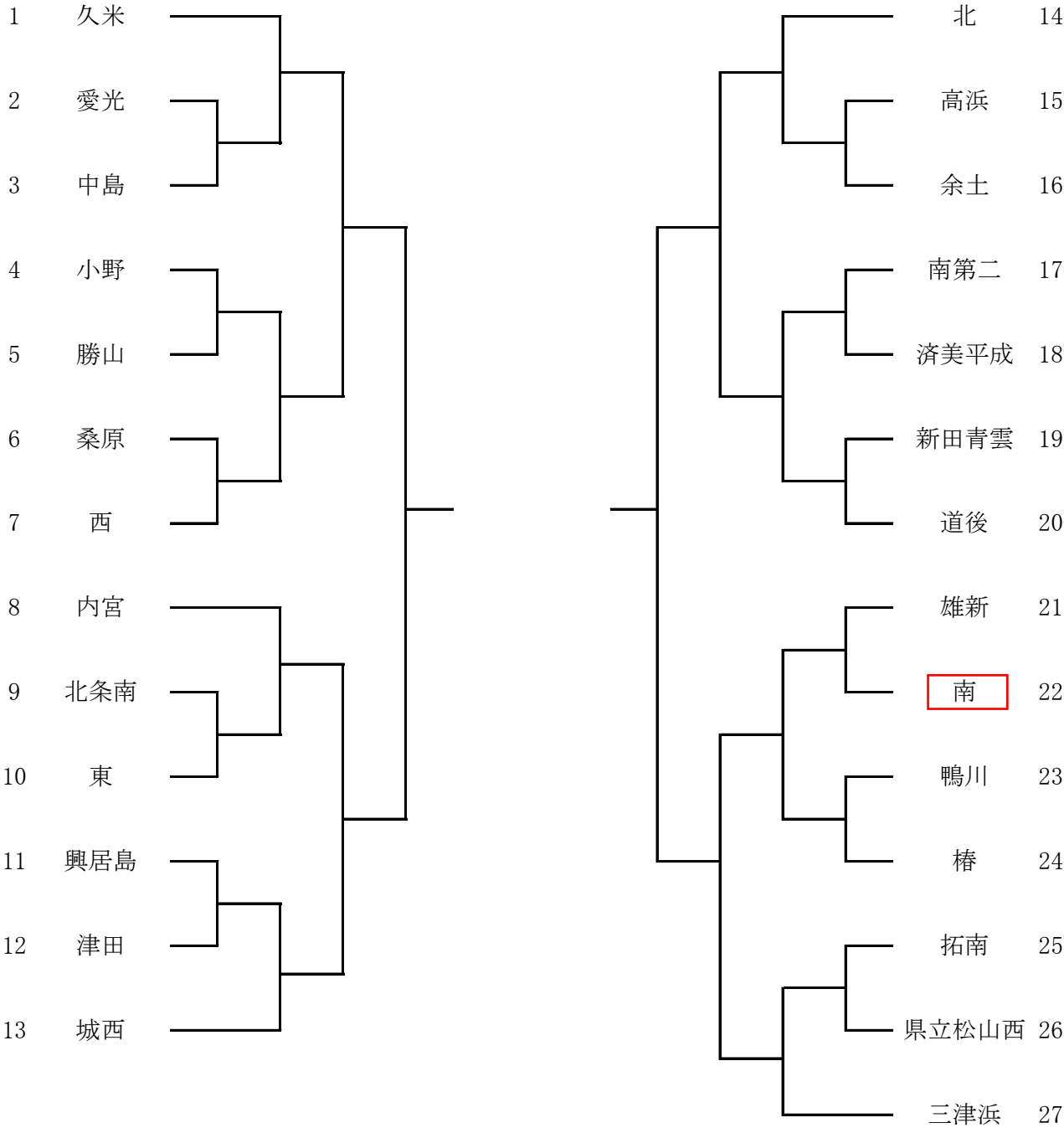



卓 球

女 子

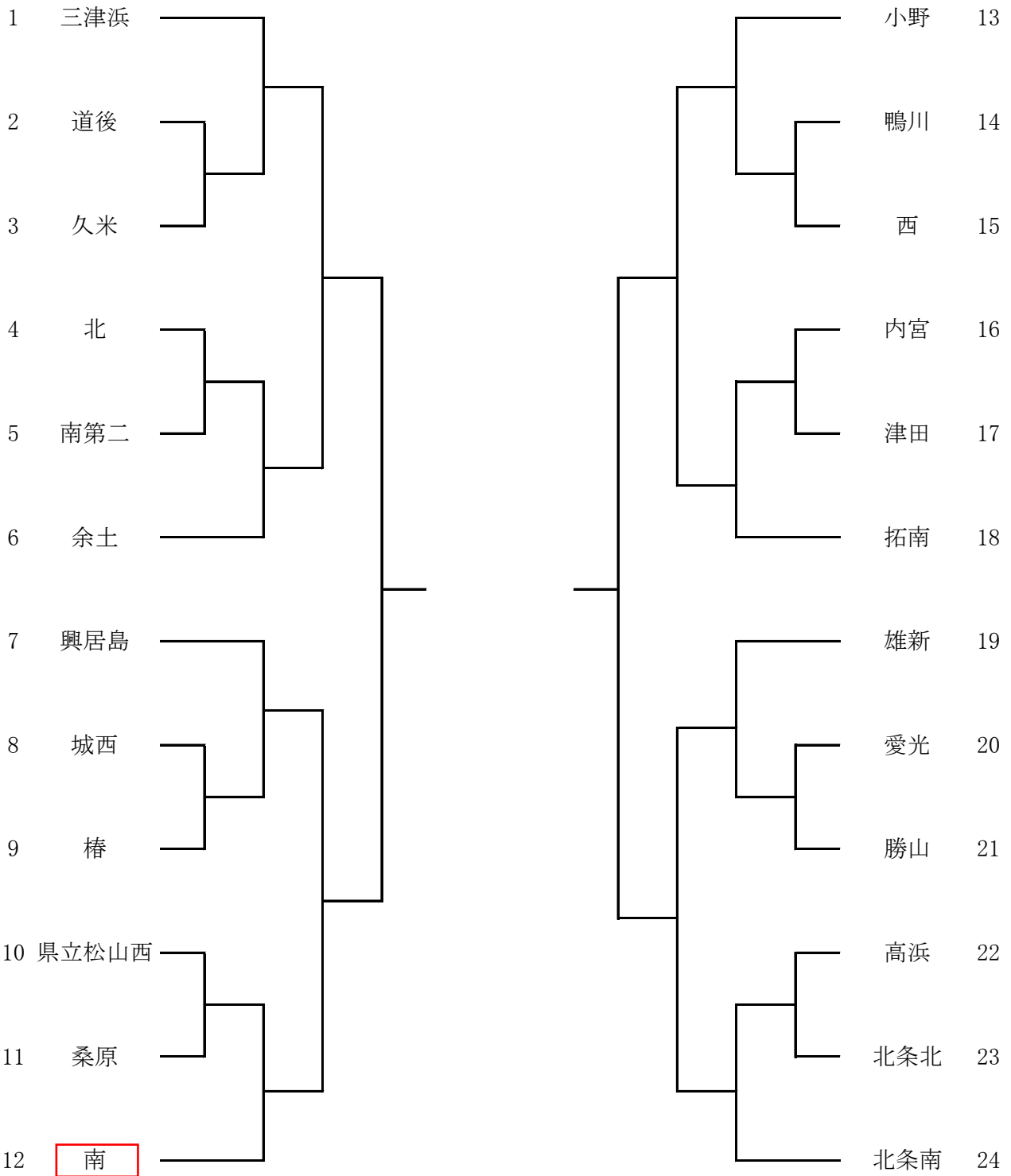

# バドミントン

責任者 菊池 蔵人（鴨川中）

- 1 期 日 令和5年6月16日（金）
- 2 会 場 松山市総合コミュニティセンター体育館
- 3 監督会議 8：30～  
公式練習
- 4 諸 連 絡 9：00～ ※ 選手はフロアに参集しない。
- 5 試合開始 9：15～
- 6 組み合わせ

## 男 子

（リーグ戦）

リーグ戦	久谷	東	津田	勝 敗	順 位
久谷	1	3			
東		2			
津田					

## 女 子

（予選リーグ戦）

Aリーグ	久谷	鴨川	南	勝 敗	順位
久谷	1	5			
鴨川		3			
南					

（決勝トーナメント）

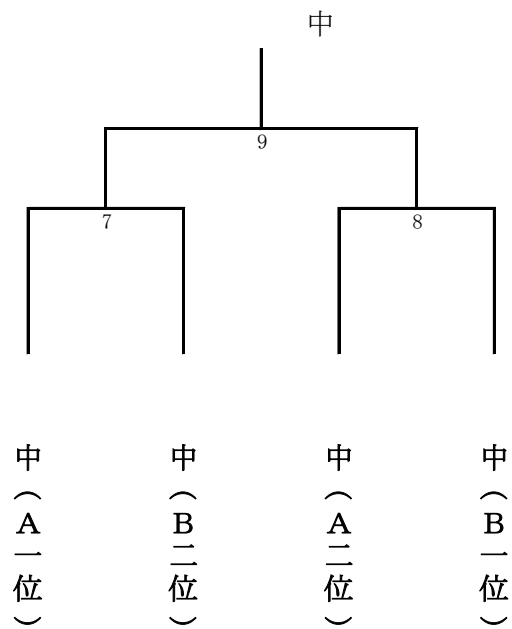

Bリーグ	東	津田	道後	勝 敗	順位
東	2	6			
津田		4			
道後					

**剣道**

責任者 小笠原直輝 (松山東雲中)

- 1 期 日 令和5年6月13日(火)
- 2 会 場 愛媛県武道館剣道場
- 3 開 会 式 実施しない
- 4 試合開始時刻 10:00～
- 5 組み合わせ

**男 子**

【Aブロック】〔第1試合場〕

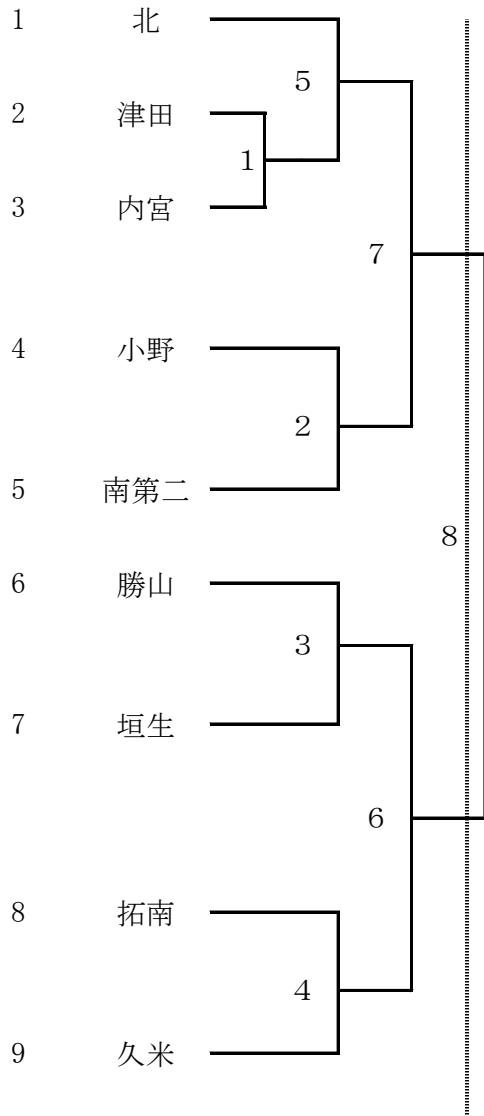

【Bブロック】〔第2試合場〕

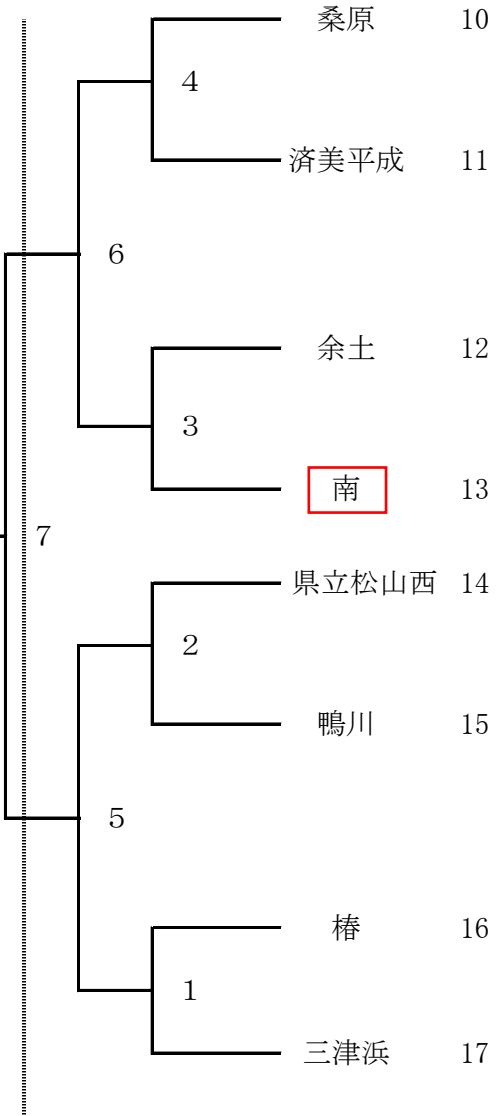

県総体出場  
(上位4校出場)

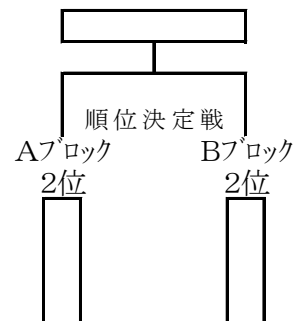
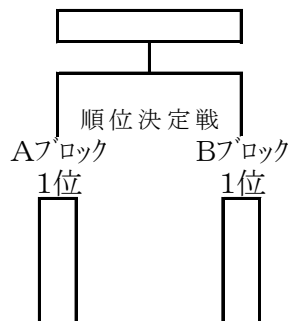

剣 道

女 子

【Aブロック】〔第3試合場〕

【Bブロック】〔4試合場〕

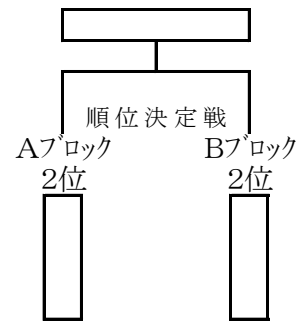
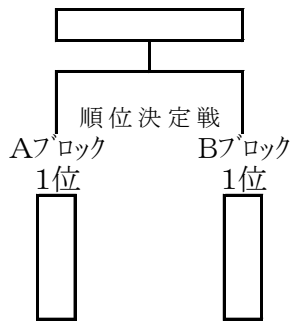
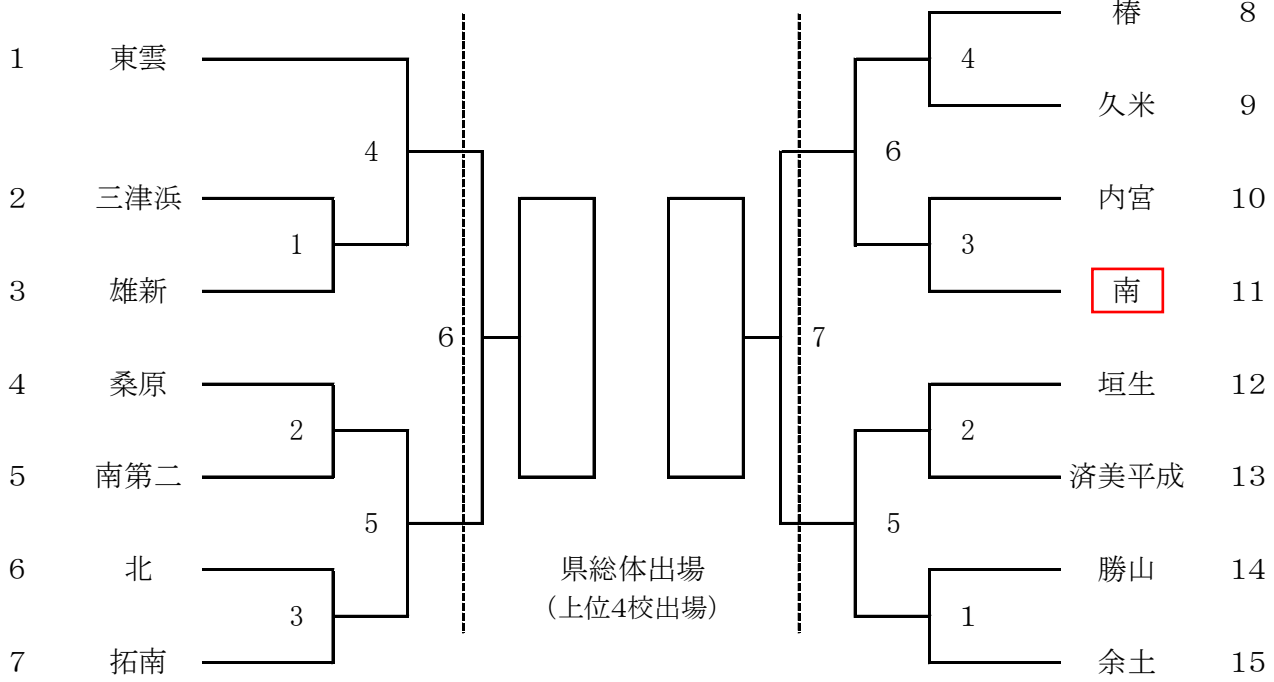

- ※ 試合は団体、個人の順で行う。
- ※ 垂れに団体名『～中、～剣』(横)、姓(縦)が記入してある黒または紺色の布地の名札を着用する。
- ※ 団体名以外の名称が着いている剣道着や袴の着用は禁止する。
- ※ サポーター、テーピング、足袋等使用する場合は、自分の試合が始まるまでに、各試合場の審判主任に各自口頭で申し出ること。(サポーターは他競技の物、皮やゴム及び滑り止めを底に張ったもの等の使用は禁止)
- ※ 竹刀の弦の色は白、黄、紫のいずれかとする。
- ※ 柄革は滑り止めや模様等のない無地のもので、白色とする。
- ※ 鏢は直径9cm以内、色は皮色(白色可)のものとする。
- ※ 面乳皮は大きさ、色、模様も含めて華美にならないように配慮し、色は黒色または紺色とする。
- ※ 面紐の長さは結び目より40cm程度とする。長いものは必ず切り揃えておくこと。
- ※ 各校紅白の目印を持参する。
- ※ 試合及び練習において、顔に直接着ける「マスク」か、面金内側に装着する「シールド」どちらかの着用を必須とする。
- ※ オーダー表を持参する。(4人の場合は次鋒抜き、3人の場合は次鋒・副将抜き)

【オーダー表】

21cm	学 校 名	先 鋒	次 鋒	中 堅	副 将	大 将
	13cm	13cm	13cm	13cm	13cm	13cm